

SONY®



PlayStation®5 Skaitmeninė versija

Trumpasis darbo pradžios vadovas

CFI-1016B

Pradėkime

1 Pritvirtinkite pagrindą.

Visada pritvirtinkite prie konsolės pagrindą, nepaisant to, ar ją statysite vertikaliai ar horizontaliai. Prijungdami pagrindą, padėkite konsolę ant lygaus paviršiaus.

Jums reikės pritaikyti pagrindo konfigūraciją prie konsolės. Pasukite pagrindo viršų ir apačią priešingomis kryptimis. Sukite, kol pasigirs spragtelėjimas.

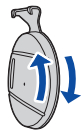

Vertikaliai padėčiai

Su prijungtu pagrindu

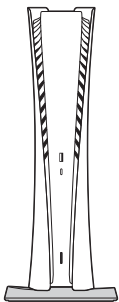

Prieš prijungdami konsolę, įsitinkite, kad kabliukas yra tolesnėje iliustracijoje nurodytoje vietoje.

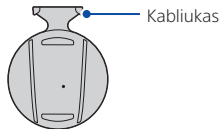

- 1 Pastatykite konsolę galu į viršų ir nuimkite varžto angos dangtelį.

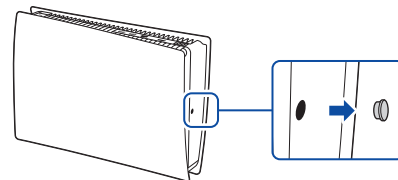

- 2 Pritvirtinkite varžto angos dangtelį prie pagrindo apačios.

- 3 Išsukite varžtą iš pagrindo apačios.

Pagrindo apačia

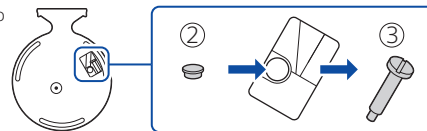

- 4 Uždėkite pagrindą ir pritvirtinkite jį varžtu. Varžtui prisukti naudokite monetą ar panašios formos daiktą.

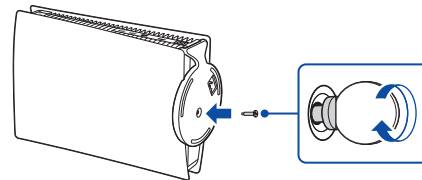

Horizontaliai padėčiai

Su prijungtu pagrindu

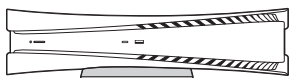

Prieš prijungdami konsolę, įsitinkinkite, kad kabliukas yra tolesnėje iliustracijoje nurodytoje vietoje.

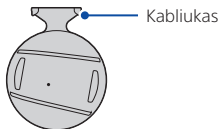

- 1 Pastatykite konsolę galu į viršų. Sulygiuokite pagrindą su pažymėta konsolės sritimi ir tvirtai spustelėkite pagrindą.

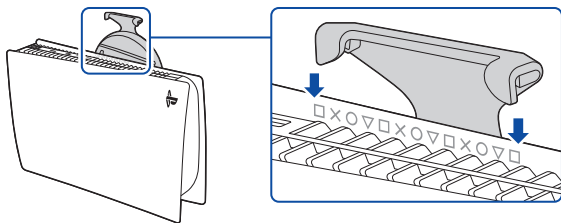

2 Prijunkite HDMI laidą ir KS maitinimo laidą.

LT

Naudokite pridedamus laidus. Prijunkite visas jungtis prieš prijungdami KS maitinimo laidą prie maitinimo šaltinio.

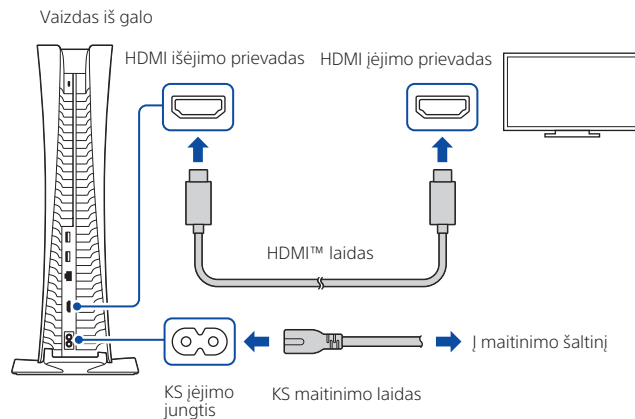

3 Prijunkite LAN laidą.

Jeį naudojate laidinį interneto ryšį, naudokite LAN laidą (nepridedamas).

Jeį ketinate naudoti „Wi-Fi®“, neprijunkite LAN laido ir praleiskite šį veiksmą.

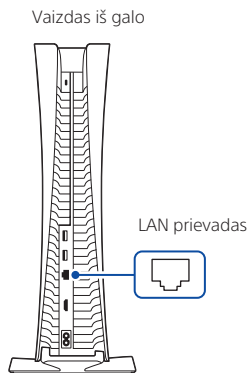

4 Įjunkite televizorių ir nustatykite HDMI įvestį.

5 Įjunkite konsolę „PlayStation®5“ paspausdami mygtuką (maitinimas)

Mėlynas maitinimo indikatorius sumirksi ir pradeda šviesti baltai.

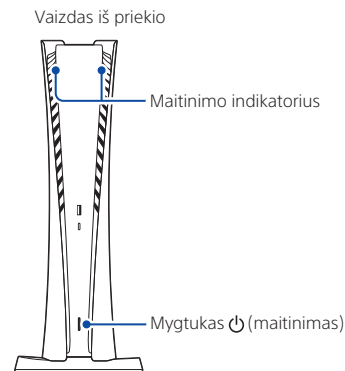

Jeį su konsole neatliekate jokių veiksmų 60 sekundžių nuo įjungimo, išjungia ekrano skaitytuvas. Galite klausytis garsiai skaitomo teksto ekrane ir kitos svarbios informacijos, kad atliktumėte, tai ką norite. Ekrano skaitytuvas veikia tik kai kuriomis kalbomis.

6 Prijunkite belaidį valdiklį prie konsolės USB laidu ir paspauskite mygtuką (PS).

Norėdami susieti valdiklį, prijunkite jį USB laidu prie konsolės USB prievado. Kai paspausite mygtuką , valdiklis įsijungs.

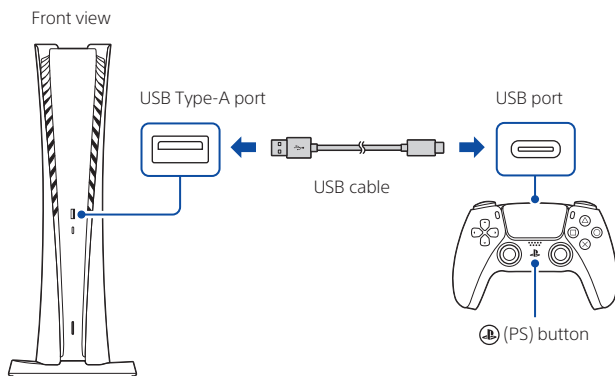

7 Pritaikykite savo poreikiams.

Beveik baigta! Vadovaukitės instrukcijomis ekrane, jei norite

- Nustatyti konsolę
Pasirinkite kalbą, sukonfigūruokite interneto ryšio nustatymus ir pasirinkite energijos taupymo nustatymus.

Kad išjungta konsolė tausotų energiją, nustatyta poilsio režimo parinktis **Low Power Use (Naudoti mažai energijos)**. Taip pat žr. „Įjunkite konsolės poilsio režimą“ (12 psl.).

- Nustatyti paskyrą
Sukurkite naują paskyrą arba prisijunkite naudodami esamą paskyrą, pvz., sukurtą „PlayStation®4“ konsolė. Taip pat žr. „PS4 naudotojams“ (6 psl.).
- Atsisiųsti savo turinį
Atsisiųskite įsigytus PS5™ žaidimus ir medijos programas. Jei turite PS4™ konsolę, galite perkelti duomenis į PS5 konsolę.

Kad sąranka baigta, nurodys ekrane pasirodęs pranešimas **Welcome to PlayStation 5 (Sveiki prisijungę prie „PlayStation 5“)**.

Ar jūsų PS5 konsolė naudosis vaikas? Taip pat žr. „Tėvų kontrolė“ (6 psl.).

- Jūsų matomos sąrankos parinktys yra pritaikytos jūsų reikmėms pagal tinklo aplinką, paskyrą, kuria esate prisijungę, ir kitą informaciją.
- Galite sugrįžti ir pakeisti bet kurį nustatymą, pagrindiniame ekrane pasirinkdami **Settings (Nustatymai)** .

PS4 naudotojams

Kai kurių PS4 žaidimų leidimas PS5 konsolė

Žaiskite palaikomus PS4 žaidimus* savo PS5 konsolė.

* Kai kurios PS4 konsolės funkcijos gali neveikti žaidžiant PS5 konsolė. Reikia atnaujinti į naujausią versiją. Būtinai interneto ryšys.

Duomenų perkėlimas iš PS4 konsolės į PS5 konsolę

Prijunkite PS4 konsolę ir PS5 konsolę prie to paties tinklo, kad perkeltumėte, pvz., įrašytus žaidimo duomenis, naudotojo informaciją ir atsisiunčiamą turinį. Jei turite USB laikmeną, kurią naudojote, kaip papildomą PS4 konsolės saugyklą, galite ją naudoti toliau, tiesiog prijungdami ją prie PS5 konsolės.



PS4 konsolė sukurtos paskyros naudojimas

PS5 konsolėi nebūtina kurti naujos paskyros. Pakanka prisijungti su esama paskyra ir jūsų žaidimų istorija, prizai, profiliai ir pokalbiai su draugais bus perkelti į PS5 konsolę.



Tėvų kontrolė

Galite keisti nustatymus vaikams, kurie naudojami PS5 konsolė. Tėvų kontrolė suteikia galimybę apriboti, kuriuos žaidimus vaikai gali žaisti, kada ir kiek laiko žaisti, su kuo jie gali bendrauti ir ne tik.

Kiekvienam suaugusiam (👤) ir vaikui (👶) reikės savo atskirų paskyrų. Kai sukuriate paskyrą vaikui, ji automatiškai susiejama su jūsų paskyra ir sukuriamas šeima. Tėvų kontrolė taikoma tik šeimos vaikams.

Savo PS5 konsolėi galite naudoti esamą paskyrą, pvz., sukurtą PS4 konsolė. Jūsų šeimos ir tėvų kontrolės nustatymai bus perkelti į PS5 konsolę.

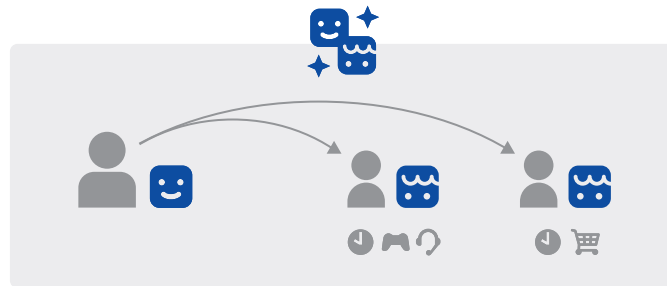

Paskyros sukūrimas vaikui

Galite vienu metu sukurti vaiko paskyrą ir nustatyti tėvų kontrolę.

Paspauskite mygtuką  (PS), kad atidarytumėte valdymo centrą. Pasirinkite savo avatarą ir pasirinkite **Switch User (Perjungti naudotoją)**. Naudotojo pasirinkimo ekrane pasirinkite **Add User (Itraukti naudotoją)**, kad sukurtumėte paskyrą.





Tėvų kontrolės nustatymų peržiūra ir keitimas

Rekomenduojame reguliariai tikrinti vaiko tėvų kontrolės nustatymus. Juos galite peržiūrėti ir atnaujinti pagrindinio ekrano dalyje **Settings (Nustatymai)**  > **Family and Parental Controls (Šeima ir tėvų kontrolė)**.

Žaidimų kategorijų piktogramos

Kiekvienas žaidimas turi kategorijos piktogramą, kuri padeda nustatyti, ar jis tinka vaiko amžiui.

Europa, Afrika ir Indija

| Vaiko amžius | Nuo 3 metų amžiaus | Nuo 7 metų amžiaus | Nuo 12 metų amžiaus | Nuo 16 metų amžiaus | Nuo 18 metų amžiaus |
|----------------------------|---|---|---|---|---|
| Žaidimo amžiaus kategorija |  |  |  |  |  |

Vokietija

| Vaiko amžius | Nuo 0 metų amžiaus | Nuo 6 metų amžiaus | Nuo 12 metų amžiaus | Nuo 16 metų amžiaus | Nuo 18 metų amžiaus |
|----------------------------|---|---|---|---|---|
| Žaidimo amžiaus kategorija |  |  |  |  |  |

Sužinokite daugiau apie tėvų kontrolės funkcijas ir sąranką naudotojo vadove (13 psl.).

Kas rodoma ekrane

Pagrindinis ekranas

Pagrindiniame ekrane galima pasirinkti vieną iš dviejų turinio tipų: žaidimus arba mediją.

Žaidimų pagrindiniame ekrane rasite savo žaidimą, „PlayStation™ Store“ ir kitas su žaidimais susijusias programas.

Medijos pagrindiniame ekrane rasite muzikos, vaizdo įrašų ir kitų su žaidimais nesusijusių programų.

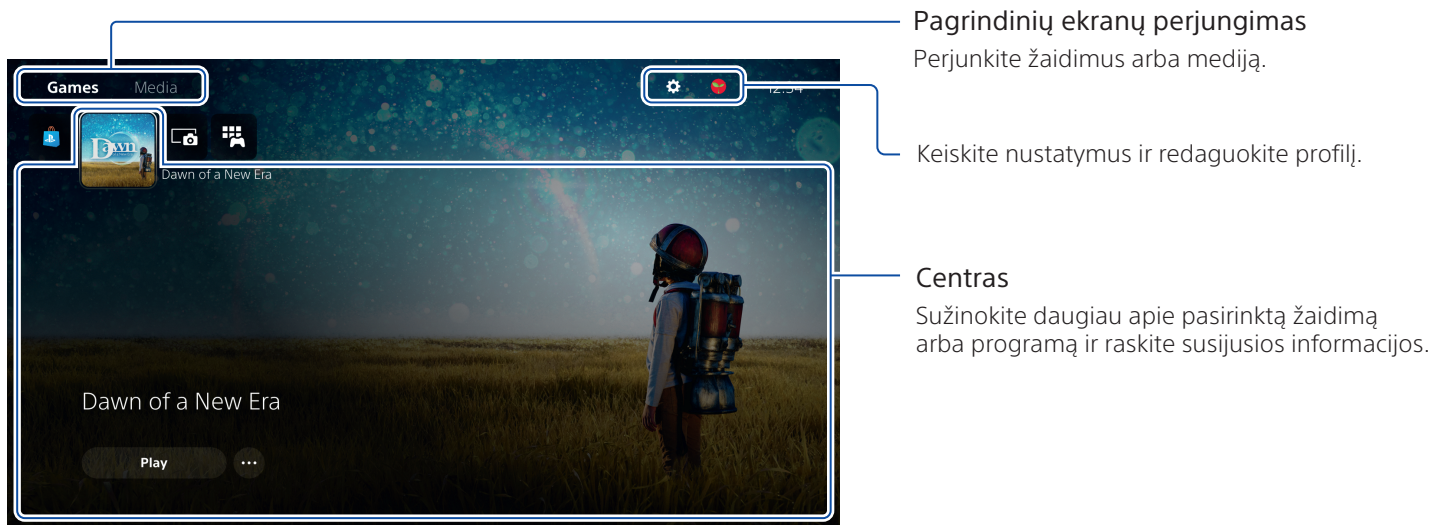

- PS5 konsolėje mygtukas ⊗ patvirtina pasirinktus elementus.
- Norėdami sugrįžti į pagrindinį ekraną, kai leidžiamas žaidimas arba programa, valdymo centre pasirinkite Home (Pagrindinis ekranas) 🏠 arba paspauskite ir palaikykite valdiklio mygtuką ⏪ (PS).

Valdymo centras

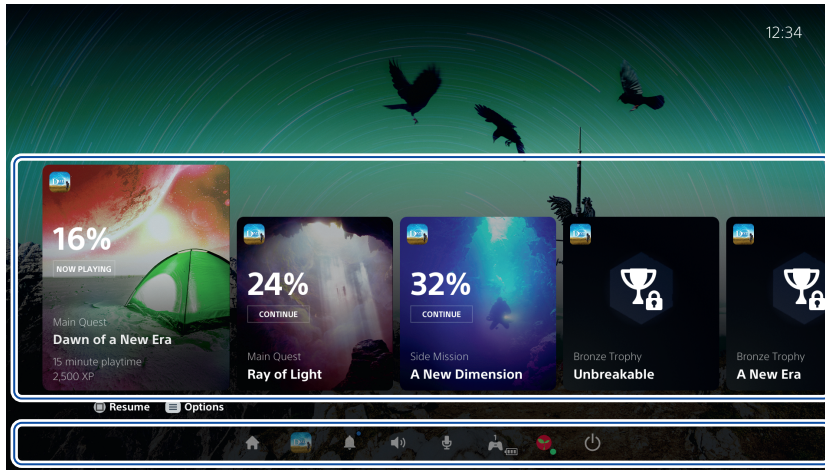

Paspauskite mygtuką  (PS), kad atidarytumėte valdymo centrą. Jame galite pasiekti įvairias funkcijas neišjungdami žaidimo arba programos.



Kortelės

Kortelės rodo funkcijas ir veiklą, susijusią su jūsų žaidimais ir programomis, kurios pasiekiamos, atsižvelgiant į tai, ką tuomet veikiate. Pasirinkite kortelę, kad sužinotumėte daugiau arba pereikite prie kitos kortelės.

Valdymas

Pasirinkite Home (Pagrindinis ekranas) , kad sugrįžtumėte į pagrindinį ekraną ir Power (Maitinimas) , kad išjungtumėte PS5 konsolę. Čia taip pat galite atlikti kitas pagrindines funkcijas.

Greitai pasiekite funkcijas ir nustatymus, kuriuos dažniausiai naudojate žaidimo metu.

Žaiskime

Galite žaisti žaidimą, kurį atsisiuntėte iš **PlayStation Store** . Kai žaidimas atsisiųš ir jį bus galima žaisti, pasirodys pranešimas. Pasirinkite žaidimą pagrindiniame žaidimų ekrane.

- Norint įsigyti žaidimų, jums reikės prijungti konsolę prie interneto ir prisijungti naudojant savo paskyrą.
- „PlayStation™ Network“ ir „PlayStation Store“ taikomos naudojimo sąlygos bei šalies ir kalbos apribojimai. Už interneto tiekimo paslaugas moka klientas. Už kai kurį turinį ir (arba paslaugas) gali būti taikomi mokesčiai. Naudotojai turi būti ne jaunesni kaip 7 metų amžiaus, o naudotojams iki 18 metų amžiaus būtinas tėvų sutikimas. Gali būti taikomi papildomi apribojimai. Negarantuojama, kad paslaugos bus pasiekiamos nuolat. Internetinės konkrečių žaidimų funkcijos gali būti pašalintos iš anksto įspėjus – playstation.com/gameservers. Taikomos visos sąlygos: PSN paslaugų teikimo sąlygas rasite playstation.com/legal.

Valdiklio naudojimas

Valdiklio įkrovimas

Kai PS5 konsolė yra įjungta arba veikia poilsio režimu, prijunkite valdiklį prie konsolės USB laidu. Kai konsolė veikia poilsio režimu, valdiklio šviesos juosta lėtai mirksi oranžine spalva. Pasibaigus krovimui šviesos juosta išsijungia.

Norėdami įkrauti valdiklį, kai konsolė veikia poilsio režimu, eikite į **Settings (Nustatymai)**  > **System (Sistema)** > **Power Saving (Energijos taupymas)** > **Features Available in Rest Mode (Poilsio režimu veikiančios funkcijos)** > **Supply Power to USB Ports (Tiekti maitinimą USB prievadams)** ir pakeiskite parinktį, kad ji nebūtų **Off (Išjungta)**.

Mikrofono nutildymas

Kaskart paspaudus nutildymo mygtuką mikrofonas perjungiamas į nutildytą (mygtukas šviečia) ir nenutildytą (mygtukas nešviečia) režimą.

Paspauskite ir palaikykite nutildymo mygtuką, kad nutildytumėte mikrofoną ir išjungtumėte garso išvestį iš valdiklio ir televizoriaus garsiakalbių. Norėdami grąžinti pradinę būseną, dar kartą paspauskite nutildymo mygtuką.

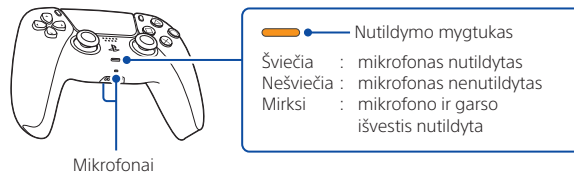

Kelių valdiklių naudojimas

Vienu metu galima naudoti iki 4 valdiklių. Paspauskite mygtuką  (PS), kad priskirtumėte valdikliams numerius. Įsižiebia atitinkamas žaidėjo indikatorius. Numeriai priskiriami iš eilės nuo 1, valdikio numerį nurodo šviečiančių lempučių skaičius.

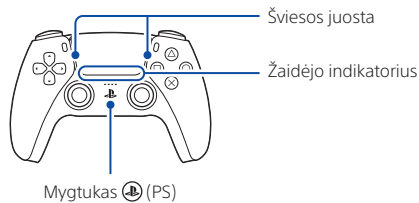

- Pirmą kartą naudojant valdiklį, jį reikia susieti (5 puslapis).
- Kai žaidžiate PS4 žaidimą, valdiklio šviesos juosta šviečia mėlynai, raudonai, žaliai arba rausvai, atsižvelgiant į tai, kokia tvarka valdiklis buvo prijungtas. Ji skiriasi nuo žaidėjo indikatoriaus.

PS5 konsolės įjungimas valdikliu

Norėdami įjungti PS5 konsolę, paspauskite susieto valdiklio mygtuką  (PS).

Išjungimas

Dėmesio

KS maitinimo laidą atjunkite nuo maitinimo šaltinio tik užgesus maitinimo indikatoriumi. Jei jį atjungsitė kai šviečia arba mirksi maitinimo indikatorius, galima prarasti arba sugadinti duomenis arba konsolę.



Maitinimo indikatorius

| | |
|-----------|--------------------------------|
| Baltas | Konsolė įjungta. |
| Oranžinis | Konsolė veikia poilsio režimu. |
| Išjungtas | Konsolė išjungta. |

Konsolės poilsio režimo įjungimas

PS5 konsolės energijos taupymo režimas yra vadinamas poilsio režimu. Išjungus konsolę galima įkrauti valdiklius konsolės USB prievadais, automatiškai atnaujinti sistemos programinę įrangą ir palikti pristabdytą žaidimą arba programą. Norėdami sužinoti, kurie poilsio režimo nustatymai jums tinkamiausi, žr. naudotojo vadovą (13 psl.).

Norint naudotis kai kuriomis funkcijomis, reikia įjungti jų nustatymus. Eikite į **Settings (Nustatymai)**  > **System (Sistema)** > **Power Saving (Energijos taupymas)** > **Features Available in Rest Mode (Poilsio režimu veikiančios funkcijos)**.

Valdymo centre pasirinkite **Power (Maitinimas)**  ir pasirinkite **Enter Rest Mode (Įjungti poilsio režimą)**. Maitinimo indikatorius sumirksi baltai ir pradeda šviesti oranžine spalva. Norėdami išjungti poilsio režimą, paspauskite mygtuką  (PS).

Visiškas konsolės išjungimas

Valdymo centre pasirinkite **Power (Maitinimas)**  ir pasirinkite **Turn Off PS5 (Išjungti PS5)**. Maitinimo indikatorius sumirksi baltai ir konsolė išsijungia.

Papildoma informacija

Saugos vadovas

Sužinokite, kaip saugiai naudotis PS5 konsole pridedamame saugos vadove. Šame spausdintame vadove pateikiamos garantinės sąlygos ir specifikacijos. Būtinai perskaitykite prieš naudodami konsolę.

Naudotojo vadovas

Sužinokite apie visas PS5 konsolės galimybes. Išmokite konfigūruoti nustatymus ir kaip naudoti kiekvieną funkciją. Konsolės PS5 pagrindiniame ekrane eikite į **Settings (Nustatymai)**  > **User's Guide, Health and Safety, and Other Information (Naudotojo vadovas, sveikata ir sauga bei kita informacija)** > **User's Guide (Naudotojo vadovas)**.

Klientų palaikymo svetainė

Raskite informacijos internete, pvz., nuoseklių instrukcijų, kaip šalinti problemas, dažniausiai užduodamų klausimų, apsilankę playstation.com/help.



“PS”, “PlayStation”, “PSS”, “PS5”, “PS4” ir “PlayStation Shapes Logo” yra „Sony Interactive Entertainment Inc.“ registruotieji prekių ženklai arba prekių ženklai. “SONY” ir “” yra „Sony Corporation” registruoti prekių ženklai ir prekių ženklai.

The terms HDMI and HDMI High-Definition Multimedia Interface, and the HDMI Logo are trademarks or registered trademarks of HDMI Licensing Administrator, Inc. in the United States and other countries.

Wi-Fi® is a registered trademark of Wi-Fi Alliance®.

Konstrukcija ir specifikacijos gali keistis be išankstinio įspėjimo.

Šiame dokumente skelbiama informacija apie sistemos funkcijas ir iliustracijos gali skirtis nuo jūsų konsolės, atsižvelgiant į naudojamą programinę įrangą. Be to, šiame vadove naudojamos iliustracijos ir ekrano vaizdai gali skirtis nuo realaus gaminio.

Šiame vadove pateikta informacija gali būti keičiama iš anksto neįspėjus.



© 2021 Sony Interactive Entertainment Europe Limited.